



☎ 0 44 07 - 922 007
✉ info@tresore.de

WWW.
TRESORE.DE
Spezialisten für Sicherheit

Datensicherungstresor S



Widerstandsgrad S120DIS



Datensicherungstresor S13R

Perfekte Feuersicherheit

Die neuartige Kombination von Isolierstoffen bietet höchste Widerstandskraft im Katastrophenfall. Eine vierseitig umlaufende Labyrinth-Feuerfalz schützt zusätzlich vor dem direkten Flammeneinschlag ins Innere des Safes. Die Kompaktbauweise maximiert das Fassungsvermögen und reduziert das Safegewicht um 40 bis 60 Prozent. Optimal für den Einsatz auch in Räumen mit geringer Deckentragfähigkeit! Ohne Daten ist Ihr Computer sinnlos und Sie als Anwender hilflos. Sichern Sie sich daher gegen Datenverlust. Der Datensafe S bedeutet zuverlässigen Schutz gegen Brände, korrosive Brandgase und Löschwassereinwirkungen. Datensicherheit und optimaler Zugriffsschutz zu einem attraktiven Preis-Leistungs-Verhältnis. Mehr Sicherheit – günstigere Versicherungsprämien. Versicherungen honorieren den Einsatz eines Datensafes mit deutlich reduzierten Gebühren.



☎ 0 44 07 - 922 007
✉ info@tresore.de

WWW.
TRESORE.DE
Spezialisten für Sicherheit

- ✓ Schutz gegen Einbruch und Feuer
- ✓ Einbruchschutz : Nicht getestet
- ✓ ECB-S zertifizierter Feuerwiderstand nach EN 1047-1 S120DIS (120 Minuten Daten (magnetische Träger))
- ✓ Serienmäßig mit einem nach EN 1300 zertifizierten Doppelbart- Sicherheitsschloss mit 2 Schlüsseln ausgestattet
- ✓ Ausgestattet mit Notverriegelung
- ✓ Kann mit Fachböden und / oder Schubladen ausgestattet werden (exklusiv)
- ✓ Türöffnungswinkel : 180°
- ✓ Türseiten mit Verriegelungsbolzen : 3
- ✓ Verankerung : Keine
- ✓ Befestigungsmaterial einbegriffen : nein
- ✓ Farbe : RAL 7035- Lichtgrau
- ✓ Verschlussvarianten:
Elektronikschloss

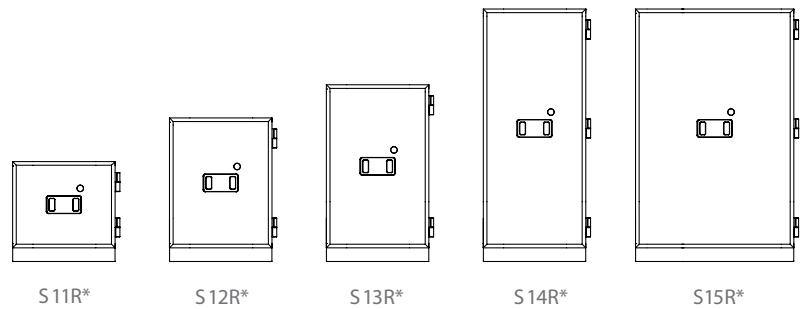

Artikel-Nr.	Modell	Außenmaße HxBxT mm	Innenmaße HxBxT mm	Gewicht	Volumen
1102000004	Datensicherungstresor SE11R*	732x756x833 mm	332x444x470 mm	288 kg	71 Liter
1102000005	Datensicherungstresor SE12R*	1052x756x833 mm	652x444x470 mm	380 kg	139 Liter
1102000006	Datensicherungstresor SE13R*	1295x756x833 mm	895x444x470 mm	445 kg	191 Liter
1102000007	Datensicherungstresor SE14R*	1850x756x833 mm	1450x446x470 mm	631 kg	310 Liter
1102000008	Datensicherungstresor SE15R*	1850x1165x833 mm	1450x855x470 mm	922 kg	590 Liter

Durch die überstehenden Beschläge vergrößern sich die Außenmaße in der Tiefe um 85 mm.

*R= Rechtsanschlag, Standard

Modell	S11 - S14	S15
	Artikel-Nr.	Artikel-Nr.
Fachboden	1807000014	1807000015
Ausziehbarer Fachböden Farbe: Schiefergrau (RAL 7015)	1807000121	1807000122
Trennsteg für die Breite (für ausziehbare Fachböden)	1807000235	1807000239
Trennsteg für die Tiefe (für ausziehbare Fachböden)	1807000240	1807000240
Innenfach Höhe: 180 mm, Farbe: Schiefergrau (RAL 7015)	1807000456	1807000457

- 🚚 Schnell-Lieferprogramm
- 🔑 Doppelbart-Sicherheitsschloss (DSS) mit 2 Schlüssel
- 🔑 Elo Elektronisches Tastenkombinationsschloss



☎ 0 44 07 - 922 007
✉ info@tresore.de

WWW.
TRESORE.DE
Spezialisten für Sicherheit

Inneneinrichtungen für Datensafes

Effizienz zeigt sich im Detail. Mit der richtigen Innenausstattung nutzen Sie das Fassungsvermögen der Datensafes effizient und clever. Vielfältige Ausstattungselemente gehören zum festen Bestandteil des modularen Einrichtungskonzepts und erweitern die Nutzungsmöglichkeiten beträchtlich. Über die Lochrasterung des Innenraums lassen sich die Fachböden praxisgerecht anpassen.

Eine zusätzliche Rasterung der Außenstege ermöglicht die perfekte Aufteilung der Auszugsplatten je nach Größe und Anzahl der Datenträger. So können Sie die Einrichtung jeweils individuell gestalten. Ihr Vorteil: Sie haben stets den Überblick und sofortigen Zugriff auf den gesuchten Datenträger.



Artikel-Nr.	Ausziehbarer Fachboden	
1807000121	Fachboden S / SE 11-14	400 x 460 (B x T in mm)
1807000122	Fachboden S / SE 15	807 x 460 (B x T in mm)

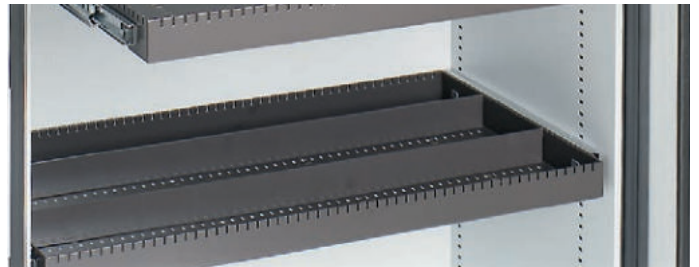

Artikel-Nr.	Unterteilung für ausziehbare Fachböden	
1807000235	Trennstege für die Breite S / SE 11-14	
1807000239	Trennstege für die Breite S / SE 15	

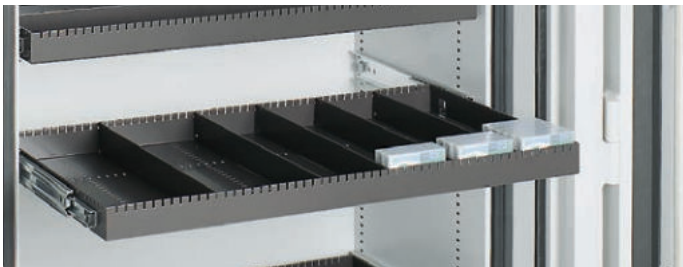

Artikel-Nr.	Unterteilung für ausziehbare Fachböden	
1807000240	Trennstege für die Tiefe S / SE 11-15	



Artikel-Nr.	Fachboden	
1807000014	Fachboden S / SE 11-14	442 x 420 (B x T in mm)
1807000015	Fachboden S / SE 15	851 x 420 (B x T in mm)







Artikel-Nr.	Wertfacheinsatz	
1807000456	Wertfacheinsatz S / SE 11-14	



Artikel-Nr.	Wertfacheinsatz	
1807000457	Wertfacheinsatz S / SE 15	



Inneneinrichtungen und Fassungsvermögen

Inneneinrichtungen S / SE 11-15 für verschiedene Medien	Kapazität pro Ebene	Hilfsmittel pro Ebene	Höhe pro Ebene (in mm)	S / SE 11		S / SE 12		S / SE 13		S / SE 14		Kapazität pro Ebene	Hilfsmittel pro Ebene	S / SE 15		
				Ebene pro Safe	Kapazität pro Safe	Ebene pro Safe	Kapazität pro Safe	Ebene pro Safe	Kapazität pro Safe	Ebene pro Safe	Kapazität pro Safe			Ebene pro Safe	Kapazität pro Safe	
 Mini-Streamer-Tape (89 x 66 x 20 mm)																
Fachboden ausziehbar / Unterteilung – Breite	88	4	80	4	352	8	704	11	968	18	1584	176	4	18	3168	
 DLT-Kassette (112 x 112 x 32 mm)																
Fachboden ausziehbar / Unterteilung – Tiefe	42	2	128	2	84	5	210	7	294	11	462	98	6	11	1078	
 Giga-Tape 4 (81 x 60 x 16 mm)																
Fachboden ausziehbar / Unterteilung – Breite	125	5	64	5	625	10	1250	14	1750	22	2750	250	5	22	5500	
Fachboden ausziehbar / Unterteilung – Breite	125	5	80			8	1000	11	1375	18	2250	250	5	18	4500	
 CD-ROM (142 x 124 x 10 mm)																
Fachboden ausziehbar / Unterteilung – Breite	120	2	144	2	240	4	480	6	720	10	1200	240	2	10	2400	
 LTO (115 x 110 x 28 mm)																
Fachboden ausziehbar / Unterteilung – Breite	56	3	112	2	112	5	280	6	336	11	616	112	6*	11	1232	
Wertfach abschließbar, eintürig (außer S / SE11) (außen H 180 x B 442 x T 390 mm) (innen H 151 x B 402 x T 357 mm)			180													
Innengesamthöhe Safe (in mm)					332		652		895		1450				1450	
Fassungsvermögen Safe (Liter)					71		139		191		310				590	

* Hilfsmittel pro Ebene in der Tiefe.